

LIMITED LIFETIME WARRANTY: SwissTech warranties its products for their useful life (not to exceed one year for products with electrical or electronic components) against deficiencies in material and workmanship. This LIMITED LIFETIME WARRANTY does not cover products that are improperly used, abused, excessive wear, damaged from accident, altered or repaired, nor does it cover consumable part. Warranty does not cover batteries and charging accessories (or damage caused by either) or damages caused by batteries (i.e. leakage). The warranty of this product is covered by Hangzhou GreatStar Industrial Co.,Ltd. For customer service information contact 888-832-5897.

GARANTIE LIMITÉE À VIE : SwissTech garantit ses produits pendant leur durée de vie (sans dépasser un an pour les produits avec des composants électriques ou électroniques) contre les défauts de matériaux et de fabrication. Cette GARANTIE LIMITÉE À VIE ne couvre pas les produits faisant l'objet d'une utilisation incorrecte ou abusive, l'usure excessive, les dommages dus à un accident, les produits modifiés ou réparés et ne couvre pas les consommables. La garantie ne couvre pas les batteries, les accessoires de charge (ou les dommages causés par ceux-ci) ni les dommages causés par les batteries (tels qu'une fuite). La garantie de ce produit est assurée par Hangzhou GreatStar Industrial Co., Ltd. Pour de plus amples renseignements, communiquez avec le service à la clientèle au 888-832-5897.

GARANTÍA LIMITADA DE POR VIDA: SwissTech garantiza sus productos para su vida útil (sin exceder un año para productos con componentes eléctricos y electrónicos) contra deficiencias en materiales y mano de obra. Esta GARANTÍA LIMITADA DE POR VIDA no cubre productos que sean incorrectamente utilizados, usados agresivamente, excesivamente gastados, dañados por accidente, alterados o reparados, ni tampoco cubre las piezas consumibles. La garantía no cubre baterías y accesorios de carga (o daños provocados por ambas) o daños provocados por las baterías (por ejemplo, derrames). La garantía de este producto está cubierta por Hangzhou GreatStar Industrial Co., Ltd. Para obtener información del servicio de atención al cliente llame al 888-832-5897.

SWISS+TECH

2X18650 RECHARGEABLE FLASHLIGHT

INSTRUCTION MANUAL

2X18650 LAMPE-TORCHE RECHARGEABLE

MANUEL D'INSTRUCTIONS

LINTERNA RECARGABLE 2X18650

MANUAL DE INSTRUCCIONES

SKU# ST031603

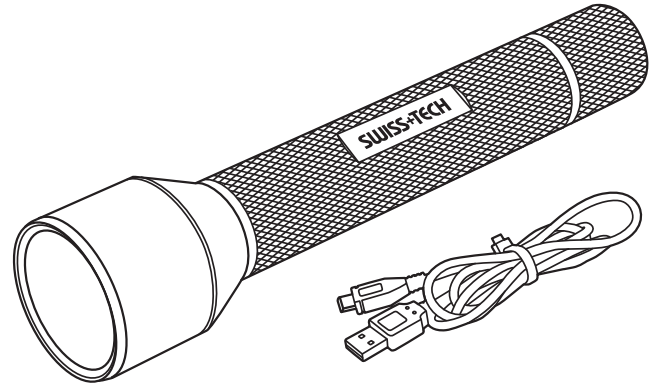

Rating: INPUT 5V 2A MAX
 Courant : ENTRÉE 5V 2A MAX
 Valores nominales: ENTRADA DE 5 V 2 A MÁX

SWISS+TECH

© 2020 HangZhou GreatStar Industrial Co., Ltd.

SWISSTECH and the SWISSTECH logo are trademarks of HangZhou GreatStar Industrial Co., Ltd or one of its affiliates, and are used under license.

Products are manufactured by / Los productos son fabricados por / Les produits sont fabriqués par: HangZhou GreatStar Industrial Co.,Ltd.

No.35 Jiuhuan Road, Jiubao Town, Hangzhou 310019, China

Made in China/Fabriqu  en PRC/Hecho en China

WWW.SWISSTECHTOOLS.COM

WARNING

1. Use caution and common sense when operating this rechargeable flashlight.
2. Failure to adhere to the safety warnings and guidelines in this manual could result in body injury or property damage. SAVE THIS MANUAL FOR FUTURE REFERENCE.
3. Always turn the flashlight off when not in use.
4. To prevent serious damage to eyesight, never look into the light or shine into the face of someone else.
5. DO NOT immerse the flashlight in water.
6. DO NOT allow children to handle or operate this flashlight.
7. DO NOT use this product for other than its intended use.
8. DO NOT charge or operate near combustible or flammable materials.
9. DO NOT charge flashlight in gas tight enclosure.
10. DO NOT attempt to charge or operate this flashlight if battery, or any part of the flashlight is damaged or corroded.
11. DO NOT dispose of battery in fire as this may result in explosion.

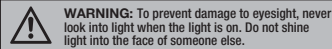
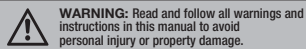

Battery Charging and Capacity

This unit is shipped in a partially charged state. Charge unit fully BEFORE first use. Before using the flashlight, read and understand the safety instructions below and then follow charging procedures outlined.

WARNING Burn hazard. Battery liquid may be flammable if exposed to spark or flame.

WARNING Fire hazard. Never attempt to access or open the battery pack for any reason.

Use only the included USB cable to recharge this light.

NOTICE: Lithium-ion batteries must be properly disposed of once the battery is no longer being used.

Please contact your local recycling location for disposal. Wash your hands after handling.

CHARGING THE FLASHLIGHT

1. Gently screw off the part of the flashlight (1) anticlockwise to expose the charging port (2). The charge status light (3) is next to the charging port.
2. Connect the included charging cord to the charging port (2) and the other end to a suitable USB port.
3. The charge status light (3) will illuminate RED during charging and GREEN when the flashlight is fully charged. Charging time for this flashlight is typically 4-5 hours.
4. Once fully charged, remove the charging cord and screw on the part (1) clockwise before using the flashlight.

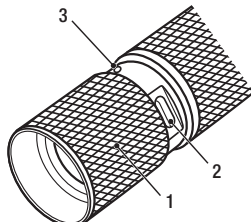

NOTICE:

Lithium-ion batteries will begin to discharge even when unused. Deep discharge can decrease capacity and life. Battery life can be extended by:

- Charging the flashlight to full capacity before storage.
- Storing the flashlight at temperatures between 41°F and 68°F (5°C and 20°C).
- Never fully discharging the battery.
- Charging the flashlight after each use.
- Charging the flashlight at least once every 3-6 months if not in frequent use to prevent over discharge.

Operating The Flashlight

The power/light mode button is located at the bottom of the flashlight. Press once to turn the flashlight on HIGH, again to switch to LOW, and once more to select FLASH. Pressing the button once more will shut the flashlight off. The flashlight is suitable for most indoor and outdoor applications, but immersion into any liquid will cause damage to flashlight.

Troubleshooting

- If the light is dim, make sure the battery is well charged.
- If the battery charging indicator does not turn on, make sure the cable is correctly connected.

Transportation of Lithium-ion Batteries

- Always check all applicable local, national, and international regulations before transporting a unit containing a Lithium-ion battery.
- Transporting an end-of-life, damaged, or recalled battery may, in certain cases, be specifically limited or prohibited.

AVERTISSEMENT

1. Faites preuve de prudence et de bon sens lorsque vous utilisez cette lampe de poche rechargeable.
2. Le non-respect des avertissements et des directives de sécurité figurant dans ce manuel peut entraîner des blessures corporelles ou des dommages matériels. CONSERVER CE MANUEL POUR RÉFÉRENCE ULTÉRIEURE.
3. Toujours éteindre la lampe de poche lorsqu'elle n'est pas utilisée.
4. Pour éviter de graves dommages à la vue, ne regardez jamais la lumière ou n'éclairez jamais le visage d'une autre personne.
5. NE PAS immerger la lampe de poche dans l'eau.
6. NE PAS permettre aux enfants de manipuler ou d'utiliser cette lampe de poche.
7. NE PAS utiliser ce produit pour un usage autre que celui auquel il est destiné.
8. NE PAS charger ou utiliser à proximité de matières combustibles ou inflammables.
9. NE PAS charger la lampe de poche dans une enceinte étanche au gaz.
10. NE PAS essayer de charger ou d'utiliser cette lampe de poche si les piles ou toute partie de la lampe de poche sont endommagées ou corrodées.
11. NE PAS jeter la pile au feu, car cela pourrait entraîner une explosion.



AVERTISSEMENT: Lisez et suivez tous les avertissements et les instructions de ce manuel pour éviter des blessures ou des dommages matériels.



AVERTISSEMENT: Pour éviter d'endommager la vue, ne regardez jamais dans la lumière lorsque celle-ci est allumée. N'éclairez pas le visage d'une autre personne.

Charge et Capacité de la Pile

Cet appareil est expédié dans un état partiellement chargé. Chargez complètement l'unité AVANT la première utilisation. Avant d'utiliser la lampe de poche, lisez et comprenez les instructions de sécurité ci-dessous, puis suivez les procédures de chargement indiquées.

AVERTISSEMENT Risque de brûlure. Le liquide de la pile peut être inflammable s'il est exposé à une étincelle ou à une flamme.

AVERTISSEMENT Risque d'incendie. Ne jamais essayer d'accéder ou d'ouvrir le bloc-piles pour quelque raison que ce soit.

Utilisez uniquement le câble USB fourni pour recharger cette lampe.

AVIS : Les piles au lithium-ion doivent être mises au rebut de manière appropriée lorsqu'elles ne sont plus utilisées. Veuillez contacter votre centre de recyclage local pour l'élimination. Lavez-vous les mains après avoir manipulé le produit.

CHARGEMENT DE LA LAMPE DE POCHE

1. Dévissez délicatement l'élément de la lampe-torche (1) dans le sens inverse des aiguilles d'une montre pour faire apparaître le port de charge (2). Le voyant du statut de charge (3) est à côté du port de charge.
2. Connectez le cordon de chargement fourni au port de chargement (2) et l'autre extrémité à un port USB approprié.
3. Le témoin d'état de charge (3) s'allume en ROUGE pendant la charge et en VERT lorsque la lampe de poche est complètement chargée. Le temps de charge pour cette lampe de poche est généralement de 4 à 5 heures.
4. Une fois complètement chargée, retirez le cordon de charge et vissez l'élément (1) dans le sens des aiguilles d'une montre avant d'utiliser la lampe-torche.

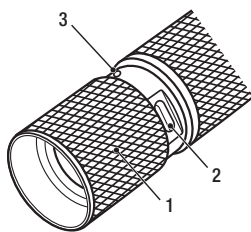

4

ADVERTENCIA

1. Sea precavido y use el sentido común al utilizar esta linterna recargable.
2. No cumplir las advertencias e indicaciones de seguridad de este manual podría resultar en lesiones corporales o daños a la propiedad. GUARDE ESTE MANUAL PARA FUTURA REFERENCIA.
3. Apague siempre la linterna cuando no esté en uso.
4. Para prevenir lesiones graves a la vista, nunca mire directamente hacia la luz o la apunte al rostro de alguien más.
5. NO sumerja la linterna en agua.
6. NO permita que los niños agarren o utilicen esta linterna.
7. NO utilice este producto más allá de su uso previsto.
8. NO cargue o utilice cerca de combustibles o materiales inflamables.
9. NO cargue la linterna en confinamientos herméticos de gases.
10. NO intente cargar o utilizar esta linterna si la batería, o cualquier parte de la linterna, está dañada o corroída.
11. NO deseche la batería en un incendio, ya que esto podría provocar una explosión.

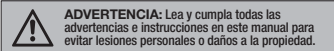

ADVERTENCIA: Lea y cumpla todas las advertencias e instrucciones en este manual para evitar lesiones personales o daños a la propiedad.

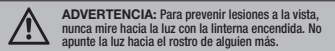

ADVERTENCIA: Para prevenir lesiones a la vista, nunca mire hacia la luz con la linterna encendida. No apunte la luz hacia el rostro de alguien más.

Carga y Capacidad de la Batería

Esta unidad se entrega en un estado de carga parcial. Cargue la unidad por completo ANTES del primer uso. Antes de utilizar la linterna, lea y comprenda las instrucciones de seguridad a continuación y luego los procedimientos de carga detallados.

ADVERTENCIA Riesgo de quemaduras. El líquido de la batería puede ser inflamable si es expuesto a chispas o llamas.

ADVERTENCIA Riesgo de incendio. Por el motivo que sea, nunca intente acceder o abrir el paquete de baterías.

Utilice solo el cable USB incluido para recargar esta linterna.

AVISO: Las baterías de iones de litio deben desecharse adecuadamente cuando la batería deje de ser utilizada. Contacte a su sede local de reciclaje para desechar. Lave sus manos luego de tocar la batería.

CARGA DE LA LINTERNA

1. Desenrosque suavemente la parte de la linterna (1) en sentido antihorario para exponer el puerto de carga (2). La luz de estado de carga (3) está ubicada junto al puerto de carga.
2. Conecte el cable de carga incluido al puerto de carga (2) y el otro extremo a un puerto USB adecuado.
3. La luz del estado de carga (3) se pondrá ROJA durante la carga y VERDE cuando la linterna esté cargada por completo. Generalmente, el tiempo de carga para esta linterna es de 4 a 5 horas.
4. Una vez que esté totalmente cargada, extraiga el cable de carga y enrosque la parte (1) en sentido horario antes de utilizar la linterna.

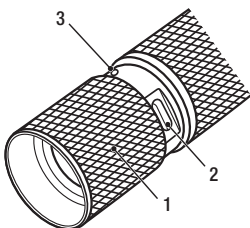

6

AVIS :

Les piles au lithium-ion commencent à se décharger même si elles ne sont pas utilisées. La décharge profonde peut diminuer la capacité et la durée de vie. La durée de vie de la pile peut être prolongée par :

- Charger la lampe de poche à pleine capacité avant le stockage.
- Entreposer la lampe de poche à des températures entre 5 °C et 20 °C (41 °F et 68 °F).
- Ne jamais décharger complètement la pile.
- Recharger la lampe de poche après chaque utilisation.
- Recharger la lampe de poche au moins une fois tous les 3 à 6 mois si elle n'est pas utilisée fréquemment pour éviter une décharge excessive.

Utilisation de La Lampe de poche

Le bouton du mode marche/éclairage est situé au bas de la lampe de poche. Appuyez une fois pour allumer la lampe de poche sur HIGH, une autre fois pour passer à LOW, et une autre fois pour sélectionner FLASH. En appuyant une fois de plus sur le bouton, la lampe de poche s'éteint.

La lampe de poche convient à la plupart des applications intérieures et extérieures, mais l'immersion dans un liquide quelconque endommagera la lampe de poche.

Dépannage

- Si la lumière est faible, assurez-vous que la pile est bien chargée.
- Si l'indicateur de charge de la pile ne s'allume pas, assurez-vous que le câble est correctement branché.

Transport de piles au Lithium-ion

- Vérifiez toujours toutes les réglementations locales, nationales et internationales applicables avant de transporter une unité contenant une pile Lithium-ion.
- Le transport d'une pile en fin de vie, endommagée ou rappelée peut, dans certains cas, être spécifiquement limité ou interdit.

AVISO:

Las baterías de iones de litio comienzan a descargarse incluso cuando no son utilizadas. Una descarga total puede disminuir la capacidad y la vida útil. La vida útil de la batería puede ser alargada:

- Cargando la linterna hasta su capacidad total antes de su almacenamiento.
- Almacenando la linterna en temperaturas entre 41°F y 68°F (5°C y 20°C).
- Nunca descargando por completo la batería.
- Cargando la linterna luego de cada uso.
- Cargando la linterna al menos una vez cada 3-6 meses si no se utiliza frecuentemente, para prevenir la descarga total.

Uso de la Linterna

El botón de encendido/modo de luz se encuentra en la parte inferior de la linterna. Presione el botón una vez para encender la linterna en ALTO, nuevamente para cambiar a BAJO y una vez más para seleccionar FLASH. Presionar el botón una vez más apagará la linterna.

La linterna es adecuada para la mayoría de los usos en interiores y exteriores, pero sumergir la linterna en cualquier tipo de líquido la dañará.

Solución de problemas

- Si la luz es demasiado tenue, asegúrese de que la batería esté cargada adecuadamente.
- Si el indicador de carga de la batería no se enciende, asegúrese de que el cable esté correctamente conectado.

Transporte de Baterías de Iones de Litio

- Siempre compruebe todas las regulaciones locales, nacionales e internacionales aplicables antes de transportar una unidad que contenga una batería de iones de litio.
- Transportar una batería inutilizable, dañada o retirada podría, en ciertos casos, estar específicamente limitado o prohibido.

7